

	<p>МЕХАНІЧНИЙ БЛОКІРАТОР КПШ</p>
<p>GEAR G2 1947</p>	<p>FORD Custom (Transit/Tourneo) М 2018---</p>



Марка	FORD
Модель	CUSTOM (Transit/Tourneo)
Тип коробки передач	Механічна
Інші характеристики	М6, R-вперед
Початок виробництва	2018
Кінець виробництва	
Примітки	



ЗАГАЛЬНА ІНСТРУКЦІЯ З УСТАНОВКИ МОДЕЛЬНИХ ЗАМКІВ CONSTRUCT GEAR G1-G4

1. Перед установкою замка:

- a) Переконайтеся, що обраний замок відповідає автомобілю що потребує захисту (інфо на сайті lock.com.ua / 22. Протиугінні системи).
- b) Перевірте комплектність замка згідно складу вказаному у монтажній схемі (див. на сторінці обраного замка на сайті lock.com.ua).
- c) Перевірити працездатність замка, для чого вставити ключ (всі по черзі) та відкрити-закрити замок.
- d) Уважно ознайомтесь з монтажною схемою, зверніть особливу увагу на додаткові примітки.
- e) Переконайтеся в наявності у Вас спеціалізованого інструменту необхідного для встановлення даного замка (перелік необхідного спеціалізованого інструменту вказано в інструкції).

2. Установка замка: установку замка необхідно здійснювати згідно монтажною схемою (див. нижче).

- a) Розібрати центральну консоль.
- b) Встановити замок. (**зривні частини кріплення, не зривати !**) Переконайтеся, що пін замка не затирає в елементах фіксації, в іншому разі провести додаткове регулювання – підгонку.
- v) Встановити центральну консоль, виконати розмітку, і вирізати в консолі отвір для виходу стакану замка, використовуючи голчатий, або спец шаблон і фрезу.

Методика: Спочатку треба встановити голчатий шаблон на стакан встановленого замка. Після цього треба встановити на місце пластикову центральну консоль. Закріпити консоль декількома рідними кріпленнями. Притиснути консоль до голчатого шаблону, щоб на консолі відбився слід від голки. Після чого знову зняти консоль і зняти шаблон. В консолі, по відмітці від голчатого шаблону, вирізати отвір для виходу стакану замка використовуючи фрезу вказану в інструкції.

- г) Знову встановити консоль та перевірити фінальну працездатність замка. Провести перемикання важеля КПШ і неодноразово закрити відкрити замок. Після виконаної перевірки, зняти консоль та **тільки тепер зривати зривні частини кріплення**.
- д) Зібрати центральну консоль.

3. Після встановлення та перевірки працездатності замка необхідно заповнити Гарантійно-сервісну книжку.

У разі виникнення технічних питань Ви можете зв'язатися зі службою Техпідтримки:

Гаряча лінія технічної підтримки тел.: (067) 500-88-94

Войтенко Валентин: Інженер, технічний консультант
(067) 505-49-96, (044) 456-94-44, E-MAIL: valentyn.voitenko@spv.ua

У разі виникнення питань або зауважень щодо продукції CONSTRUCT просимо повідомити на електронну адресу construct@spv.ua, або на сайт www.spv.ua - у розділ «питання-відповіді»

Якщо у вас виникли питання пов'язані з аварійним відкриттям замків звертайтеся до спеціалістів Української Локсмайстер Федерації : www.ulf.org.ua

SESTAVA JEDNOTLIVÝCH DÍLŮ MECHANICKÉHO ZABEZPEČENÍ

CF 1947 - Ford Transit Custom (MT)

Ford Tourneo Custom (MT)

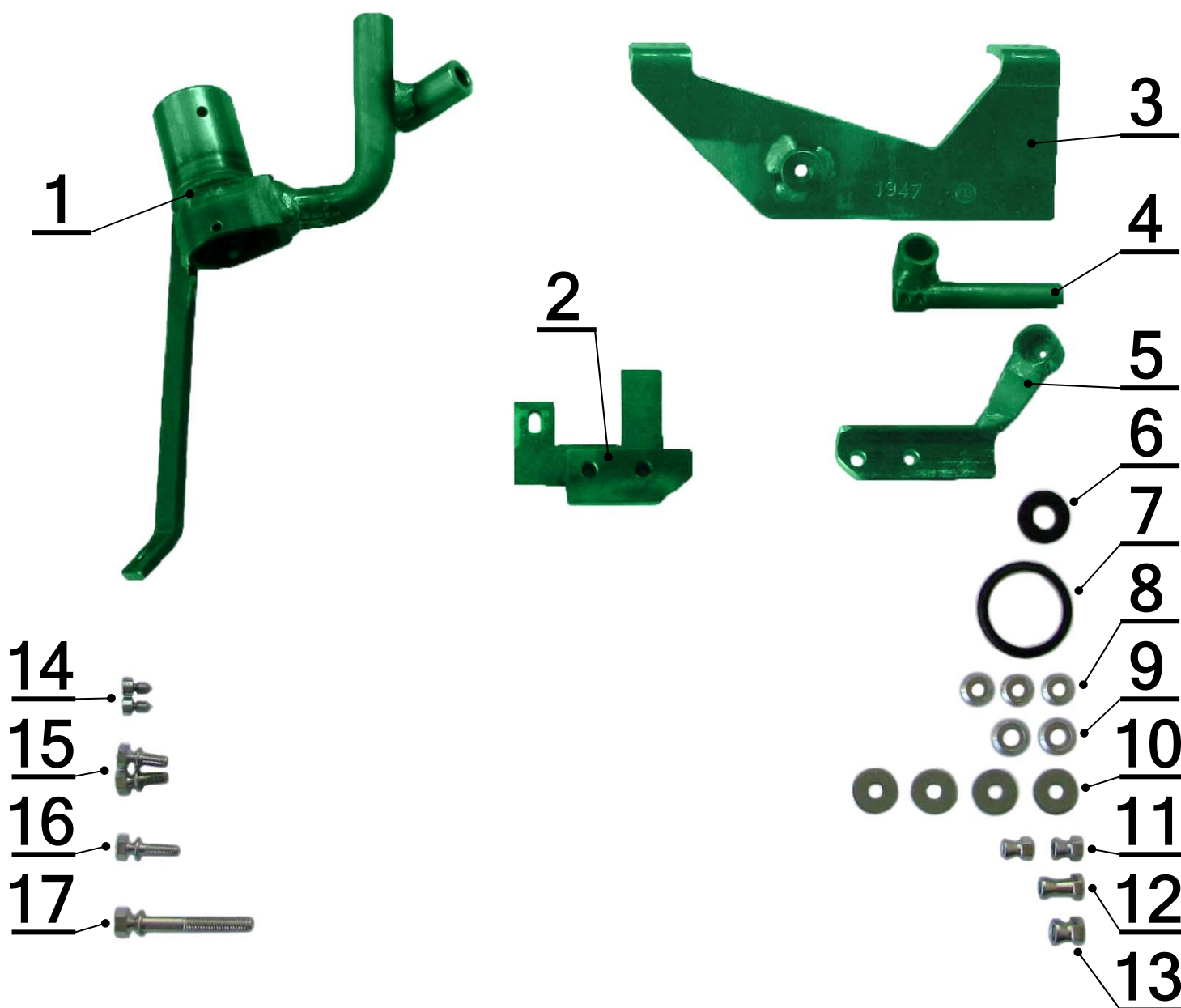

č.	Popis, rozměr:	Specifikace:	ks:
1.	Zámková část (vysunutí jistícího čepu v odemčeném stavu je 3±1mm)	CF 1947	1
2.	Kryt	CF 1947	1
3.	Držák zámkové části	CF 1947	1
4.	Kryt bovdenu	CF 1947	1
5.	Vzpěra	CF 1947	1
6.	Těsnění pryžové	(24/12x3)	1
7.	Manžeta č. 5	CF303-71.00.00	1
8.	Podložka 6,3 VOL OCR	POD-06.03.03,VOL	3
9.	Podložka 8,3 VOL OCR	P-20-83-17-03-01	2
10.	Podložka 6,6 DIN 440 R	P-20-66-22-01-01	4
11.	Matice zatrhávací M6 OCR, L=13mm	M-06-06-01-00-01	2
12.	Matice zatrhávací M6 OCR, L=19mm	M-06-07-01-00-04	1
13.	Matice zatrhávací M8 OCR	M-08-06-01-00-01	1
14.	Šroub Imbus M5 x 8 - se špičkou	S-05-08-03-00-01	2
15.	Šroub zatrhávací M6 x 12,5 OCR	S-06-12,5-01-00-01	2
16.	Šroub zatrhávací M6 x 18 OCR	S-06-18-01-00-01	1
17.	Šroub zatrhávací M8 x 50 OCR	S-08-50-01-00-01	1

Vypracoval: J.Pospíšil

Schválil: P.Pokorný

Převzala: V.Kališová



1



2



3

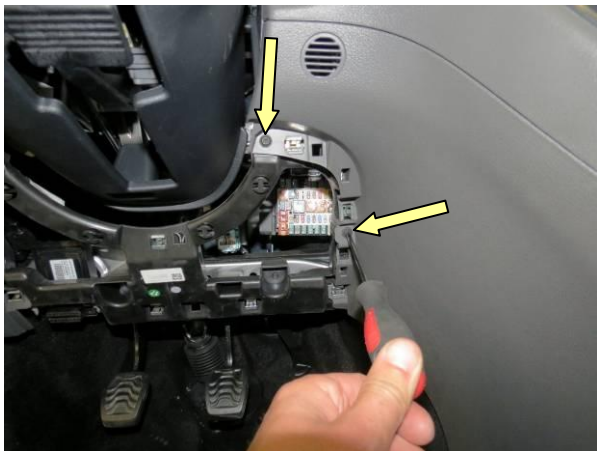

4



5



6



7



8



9



10



11



12



13

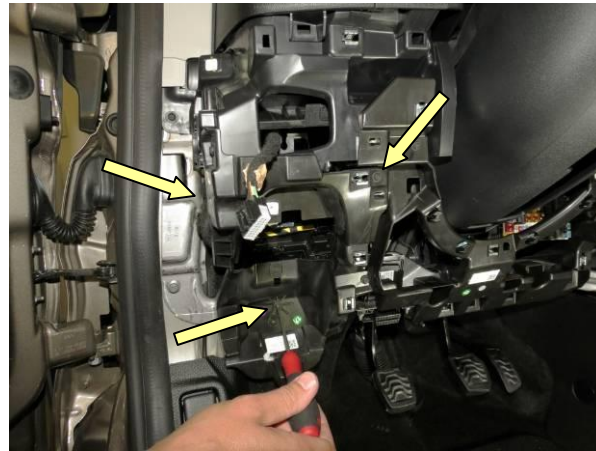

14



15

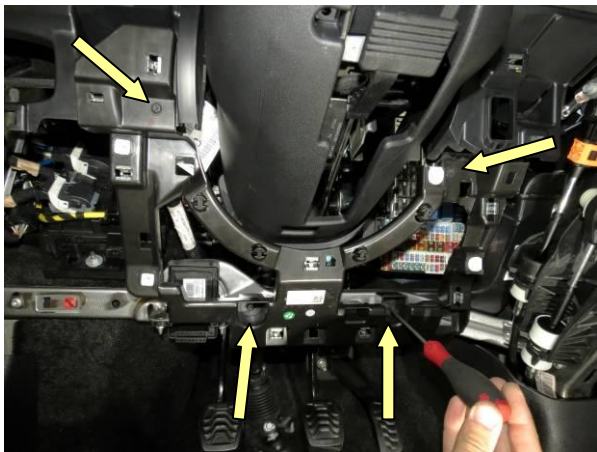

16



17

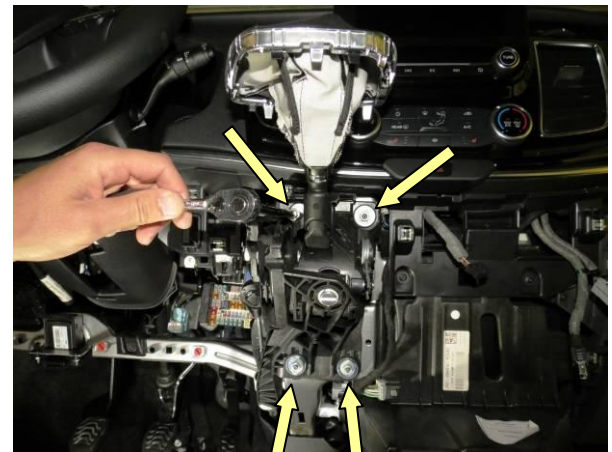

18



19



20

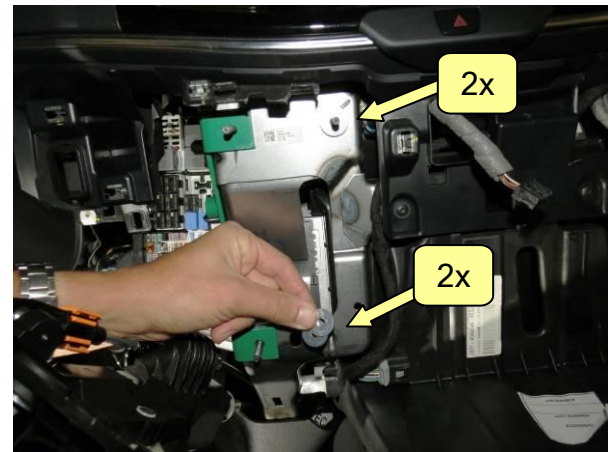

21



22



23



24



25



26



27

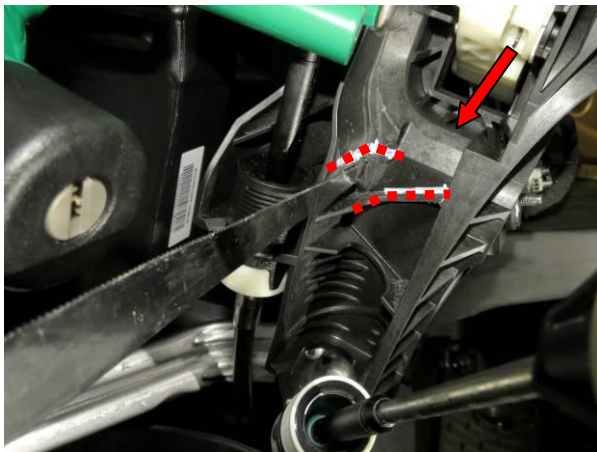

28



29



30



31



32

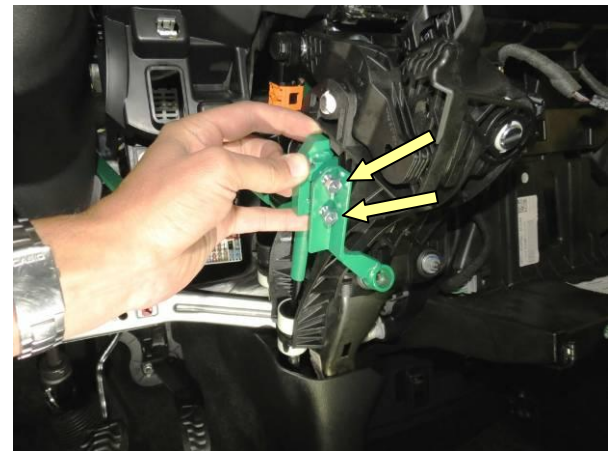

33



34

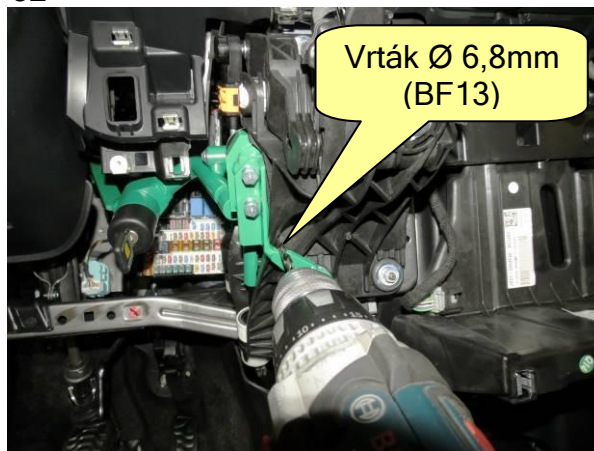

35



36



37



38



39



SCH 7

40



Vrtání posunuto vůči označení o 5mm nahoru.

41

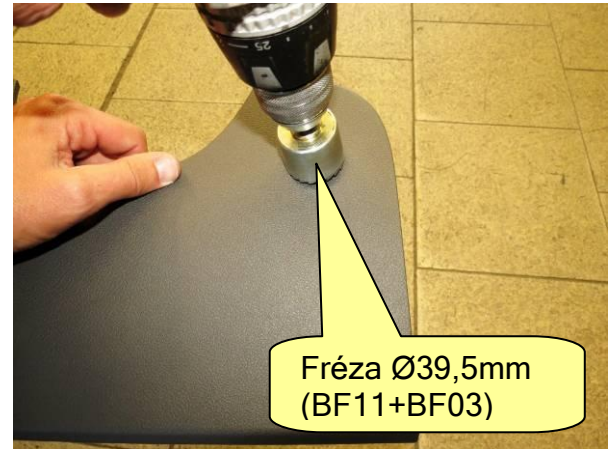

Fréza Ø39,5mm (BF11+BF03)

42



43



44



45



Seznam přípravků, nástrojů a šablon potřebných k montáži produktu CF 1947.

K výše uvedenému produktu je pro montáž nutné použít speciální vrtací šablonu:



BF3
Stopka
pro: BF1, BF2, BF10, BF
11, BF28, BF38, BF43

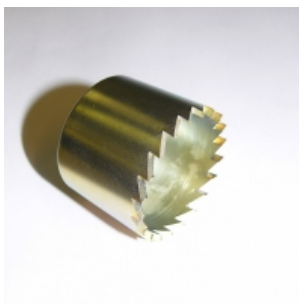

BF11
Fréza na plast
Ø 39,5 mm



BF13
Vrták
Ø 6,8 mm



BF15
Vrták
Ø 4,1 mm, prodloužený



BF16
Vrták
Ø 6,8 mm, prodloužený



SCH7
Středící šablona
Ø 39,5 mm, hrot 4 mm